

ГАРАНТИЙНЫЕ ОБЯЗАТЕЛЬСТВА

Novicam гарантирует исправность изделия и его нормальную работу в течение трех лет, начиная с даты технического контроля, указанной в данном гарантийном талоне, при соблюдении условий, изложенных в Руководстве по эксплуатации.

Если в течение гарантийного срока в изделии обнаружится заводской дефект, Novicam по настоящей гарантии бесплатно произведет ремонт/замену изделия или его дефектных деталей в соответствии с приведенными ниже Условиями гарантийного обслуживания. Ремонт/замена изделия или его дефектных деталей может производиться с использованием новых или восстановленных деталей по решению Novicam. В случае, если приобретенное Вами изделие марки Novicam будет нуждаться в гарантийном обслуживании, просим Вас обратиться к дилеру, у которого Вы приобрели данное изделие или в Единую службу поддержки (тел. 8-495-215-54-90).

УСЛОВИЯ ГАРАНТИЙНОГО ОБСЛУЖИВАНИЯ

1. В соответствии с данной гарантией Novicam дает обязательства осуществить ремонт или замену изделий, на усмотрение Компании, на которые распространяются условия настоящей гарантии. Novicam не несет ответственности за любой ущерб или убытки, связанные с данным изделием, включая материальные и нематериальные потери, а именно: средства, уплаченные при покупке изделия, потери прибыли, доходов, данных при использовании изделия или других связанных с ним изделий, а также косвенные, случайные или вытекающие, как следствие, потери или убытки.
2. Услуги по гарантийному обслуживанию могут быть оказаны только по предъявлении Потребителем вместе с дефектным изделием Гарантийного талона с четко проставленным на нем штампом ОТК до окончания гарантийного срока. Novicam может потребовать от Потребителя предъявления дополнительных доказательств факта покупки изделия, необходимых для подтверждения сведений, указанных в гарантийном талоне. Novicam может отказать в бесплатном гарантийном обслуживании, если информация на штампе ОТК нечитаема (невозможно разобрать дату проведения технического контроля). Настоящая гарантия, также, не распространяется на изделия с измененным или неразборчивым серийным номером.
3. Во избежание повреждения, потери или удаления данных с носителей информации просим Вас извлекать такие устройства до передачи изделия на гарантийное обслуживание.
4. Все дефектные изделия/детали, которые подверглись замене на новые, переходят в собственность Novicam.
4. Настоящая гарантия не распространяется на:
 - 5.1. Периодическое обслуживание, ремонт или замену частей в связи с их естественным износом;
 - 5.2. Расходные материалы (компоненты), которые требуют периодической замены на протяжении срока службы изделия, например, элементы питания;
 - 5.3. Риски, связанные с транспортировкой Вашего изделия «до» и «от» Novicam;
 - 5.4. Повреждения или модификации в результате:
 - а). Неправильной эксплуатации, включая:
 - обращение с устройством, повлекшее физические, косметические повреждения или повреждения поверхности, деформацию изделия или повреждение жидкокристаллических дисплеев;
 - нарушение правил и условий установки и эксплуатации изделия, изложенных в Руководстве по эксплуатации и другой документации, передаваемой потребителю в комплекте с изделием;
 - установку или использование изделия с нарушением технических стандартов и норм безопасности, действующих в стране установки или использования;
 - б). Использования программного обеспечения, не входящего в комплект поставки изделия или в результате неправильной установки программного обеспечения, входящего в комплект изделия;
 - в). Использования изделия с аксессуарами, периферийным оборудованием и другими устройствами, тип, состояние и стандарт которых не соответствует рекомендациям изготовителя изделия;
 - г). Ремонта или попытки ремонта, произведенных лицами или организациями, не являющимися Novicam;
 - д). Регулировки или переделки изделия без предварительного письменного согласия с Novicam;
 - е). Небрежного обращения;
 - ж). Несчастных случаев, пожаров, попадания насекомых, инородных жидкостей, химических веществ, других веществ, затопления, вибрации, высокой температуры, неправильной вентиляции, колебания напряжения, использования повышенного или неправильного питания или входного напряжения, облучения, электростатических разрядов, включая разряд молнии, и иных видов внешнего воздействия или влияния.
6. Настоящая гарантия распространяется исключительно на аппаратные компоненты изделия. Гарантия не распространяется на программное обеспечение.
7. Срок службы изделия 7 лет.
 - а). По истечении срока службы изделие необходимо снять с эксплуатации (оно подлежит списанию).
 - б). При невыполнении указанных действий и дальнейшей эксплуатации изделия, оно может стать причиной появления неполадок в системе и нести угрозу для:
 - другого имущества;
 - жизни и здоровью людей;
 - окружающей среды.
 - в). После истечения срока службы вся и любая ответственность в полном объеме возлагается на лицо, изделие использующее.

Все возникшие вопросы Вы можете задать на форуме www.forum.novicam.ru

Адреса Авторизированных Сервисных Центров (АСЦ) Вы можете посмотреть на сайте www.novicam.ru

Произведено в Китае из оригинальных комплектующих, по заказу

и под контролем НОВИКАМ РОССИЯ

www.novicam.ru

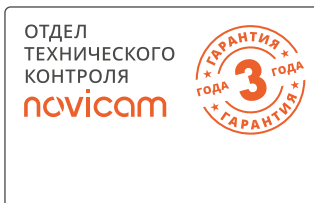

novicam

ДВЕРНЫЕ ДОВОДЧИКИ DK103 | DK104 | DK105

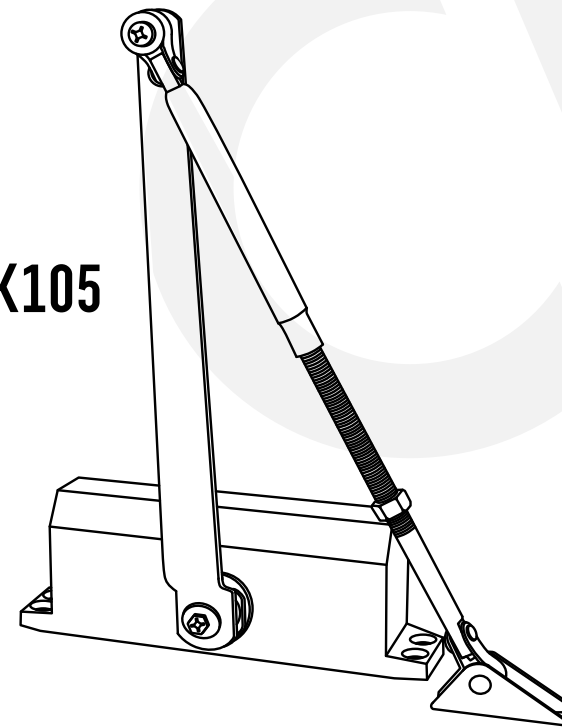

ПАСПОРТ ИЗДЕЛИЯ РУКОВОДСТВО ПОЛЬЗОВАТЕЛЯ ГАРАНТИЙНЫЙ ТАЛОН

v.2.3 Данный документ содержит ознакомительную информацию, которая может быть изменена без предварительного уведомления для улучшения качества продукта

ОПИСАНИЕ

Дверные доводчики Novicam DK103, DK104 и DK105 предназначены для плавного и контролируемого закрытия двери, а также для гарантированного срабатывания запирающих механизмов КСУД.

Доводчик DK103 предназначен для легких дверей массой до 65 кг и максимальной шириной полотна до 950 мм, DK104 – для средних дверей массой до 85 кг и шириной полотна 1100 мм, а DK105 – на массивные двери массой до 120 кг и максимальной шириной 1250 мм. Доводчики универсальны и могут быть использованы на правых и левых дверях.

Скорость доводки и закрытия двери регулируется с помощью двух клапанов.

ОСОБЕННОСТИ

- Для дверей массой до 65/85/120 кг и шириной 950/1100/1250 мм (стандарт EN3/EN4/EN5)
- Для левых и правых дверей
- Алюминиевый корпус
- Регулировка скоростей доводки и закрытия
- Температура эксплуатации –45 °С ... +50 °С

КОМПЛЕКТАЦИЯ

- Доводчик – 1 шт.
- Рычажная тяга – 1 шт.
- Крепежный комплект – 1 шт.
- Пластмассовая заглушка – 1 шт.
- Руководство пользователя – 1 шт.

СПОСОБЫ МОНТАЖА

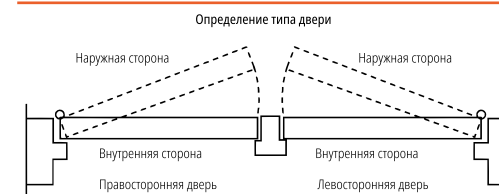

Монтаж на дверную коробку (доводчик с внутренней стороны)



Стандартный монтаж на дверь (доводчик с внешней стороны)

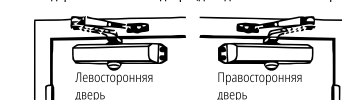

СТАНДАРТНЫЙ МОНТАЖ НА ДВЕРЬ

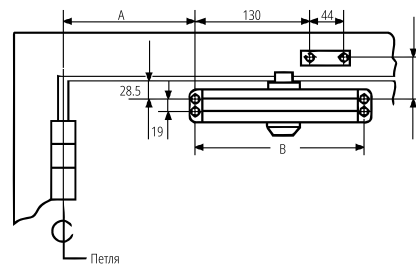
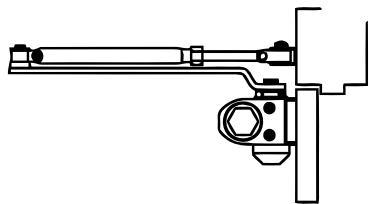

Примечание: В качестве примера приведена левосторонняя дверь. Для правосторонней двери рисунки отображаются зеркально. Все размеры указаны в миллиметрах.

Таблица 1

Угол открывания двери	Размеры DK103	Размеры DK104	Размеры DK105
Максимально 120°/180°	A = 135/105 мм	A = 152/130 мм	
	B = 162 мм	B = 188 мм	B = 208 мм
	C = 50 мм		C = 55 мм

- Выберите угол открывания двери и по Таблице 1 определите размер А.
- В соответствии со схемой отметьте 4 отверстия для доводчика на двери и 2 на дверной коробке для рычажной тяги.
- Просверлите отверстия на двери и дверной коробке.
- Зафиксируйте доводчик и рычажную тягу с помощью саморезов из комплекта. При этом клапаны регулировки скоростей должны быть направлены в сторону петель.
- Разъедините рычажную тягу и установите рычаг на штифт доводчика перпендикулярно и зафиксируйте его винтом.
- Отрегулируйте тягу таким образом, чтобы она встала перпендикулярно относительно двери.
- Установите пластмассовую заглушку.
- Отрегулируйте скорости закрывания и доводки, руководствуясь соответствующим пунктом Руководства.

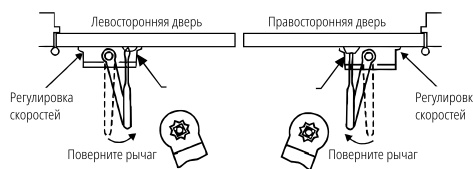

МОНТАЖ НА ДВЕРНУЮ КОРОБКУ

Примечание: В качестве примера приведена левосторонняя дверь. Для правосторонней двери рисунки отображаются зеркально. Все размеры указаны в миллиметрах.

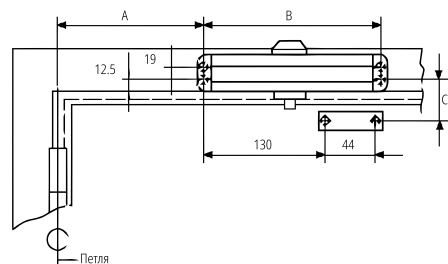
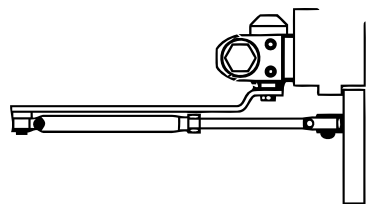

- Выберите угол открывания двери и по Таблице 1 определите размер А.
- В соответствии со схемой, отметьте 4 отверстия для доводчика на двери и 2 на дверной коробке для рычажной тяги.
- Просверлите отверстия на двери и дверной коробке.
- Зафиксируйте доводчик и рычажную тягу с помощью саморезов из комплекта. При этом клапаны регулировки скоростей должны быть направлены в сторону петель.

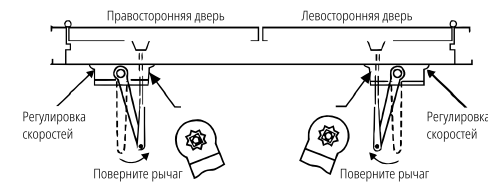

- Разъедините рычажную тягу и установите рычаг на штифт доводчика перпендикулярно и зафиксируйте его винтом.
- Отрегулируйте тягу таким образом, чтобы она была перпендикулярна относительно двери.
- Установите пластмассовую заглушку.
- Отрегулируйте скорости закрывания и доводки, руководствуясь соответствующим пунктом Руководства.

РЕГУЛИРОВКА СКОРОСТЕЙ ЗАКРЫВАНИЯ И ДОВОДКИ

Скорости закрывания и доводки регулируются клапанами с помощью двух винтов. Сначала регулируется скорость закрывания (1), а затем скорость доводки (2). При вращении винтов по часовой стрелке скорость уменьшается, против часовой – увеличивается.



Внимание: Не вращайте винты клапанов против часовой стрелки более чем на два оборота, так как это может привести к выпадению винтов, утечки жидкости и выходу устройства из строя.

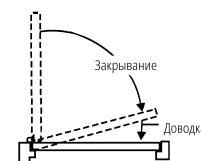
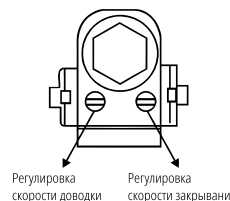

СПЕЦИФИКАЦИЯ

МОДЕЛЬ	Novicam DK103 v.4003	Novicam DK104 v.4165	Novicam DK105 v.4166
СИСТЕМА			
Масса двери	до 65 кг	до 85 кг	до 120 кг
Ширина дверного полотна	до 950 мм	до 1100 мм	до 1250 мм
Угол открывания двери	до 180°		
Количество скоростей	2 регулируемые		
ФИЗИЧЕСКИЕ ПАРАМЕТРЫ			
Материал	Алюминий		
Наработка на отказ	1 млн. циклов		
Монтаж	На левые и правые двери		
Температурный режим	-45°С ... +50°С		
Размер	178×38×61 мм	204×42×72 мм	224×42×72 мм
Вес	1.35 кг	1.9 кг	2.15 кг

ДОПОЛНИТЕЛЬНАЯ ИНФОРМАЦИЯ

1. ТРАНСПОРТИРОВКА И ХРАНЕНИЕ

- Оборудование в транспортной таре перевозится любым видом крытых транспортных средств согласно действующим нормативам.
- Условия транспортирования оборудования должны соответствовать условиям хранения 5 по ГОСТ 15150-69
- Хранение оборудования устройства в транспортной таре на складах изготовителя регламентируется условиями 1 по ГОСТ 15150-69.

2. УТИЛИЗАЦИЯ

Утилизацию продукции, содержащей электронные компоненты, необходимо производить в соответствии с местными законами и нормативными актами. Для подробной информации о правилах утилизации обратитесь к местным органам власти.